

自家発電設備

受変電設備

水処理・ろ過・初期汚泥処理設備

凝集沈殿設備

汚泥処理設備

 は、今回更新を示す。

対象機場：島ヶ原浄化センター

子局伝送装置収納盤(参考)

新設

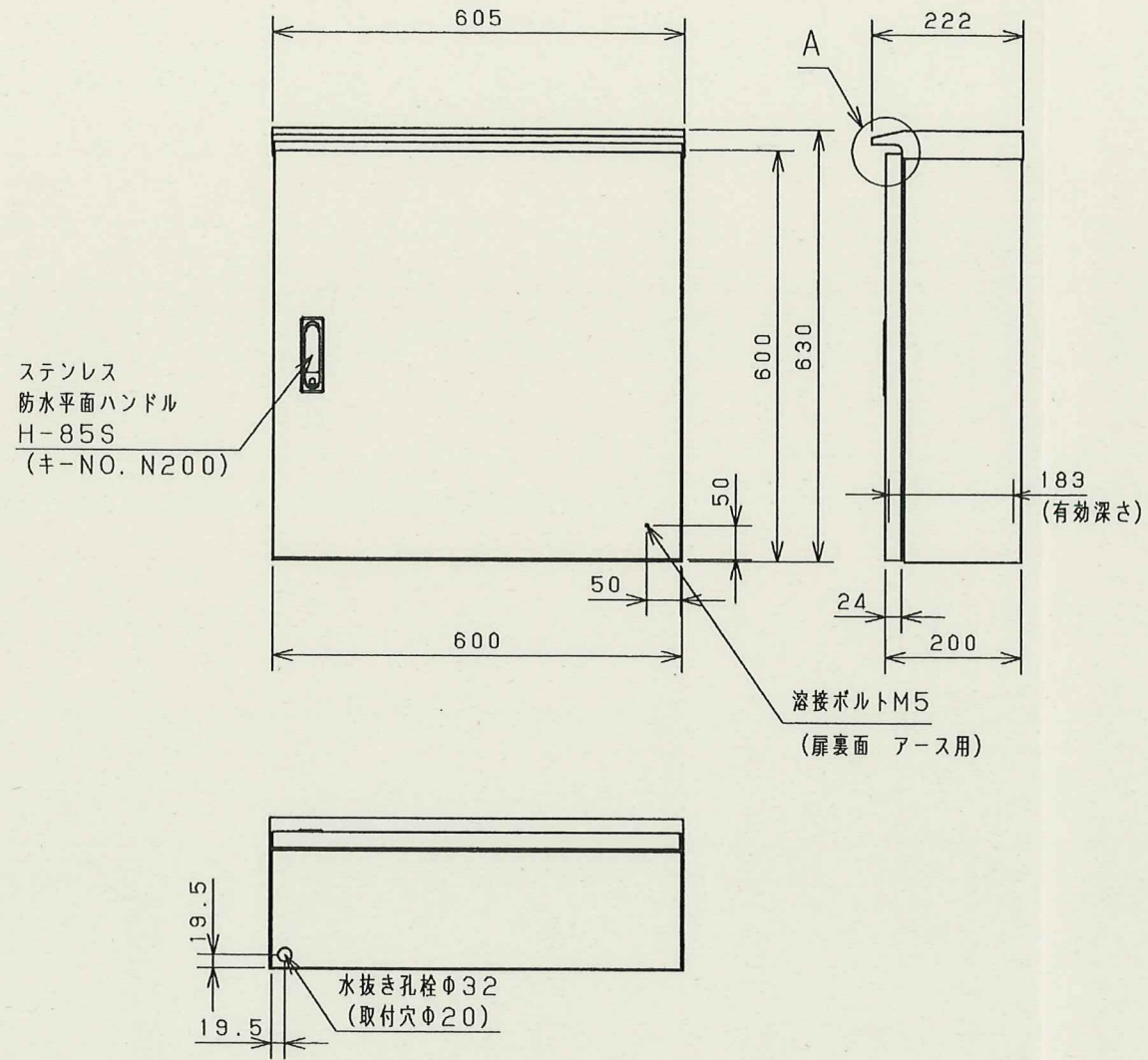

対象機場
島ヶ原浄化センター

工事名	島ヶ原浄化センター他2施設 通報装置更新工事
工事場所	伊賀市 島ヶ原 地内
図面名称	島ヶ原浄化センター子局伝送装置収納盤 一般図
発注者	伊賀市上下水道部下水道課

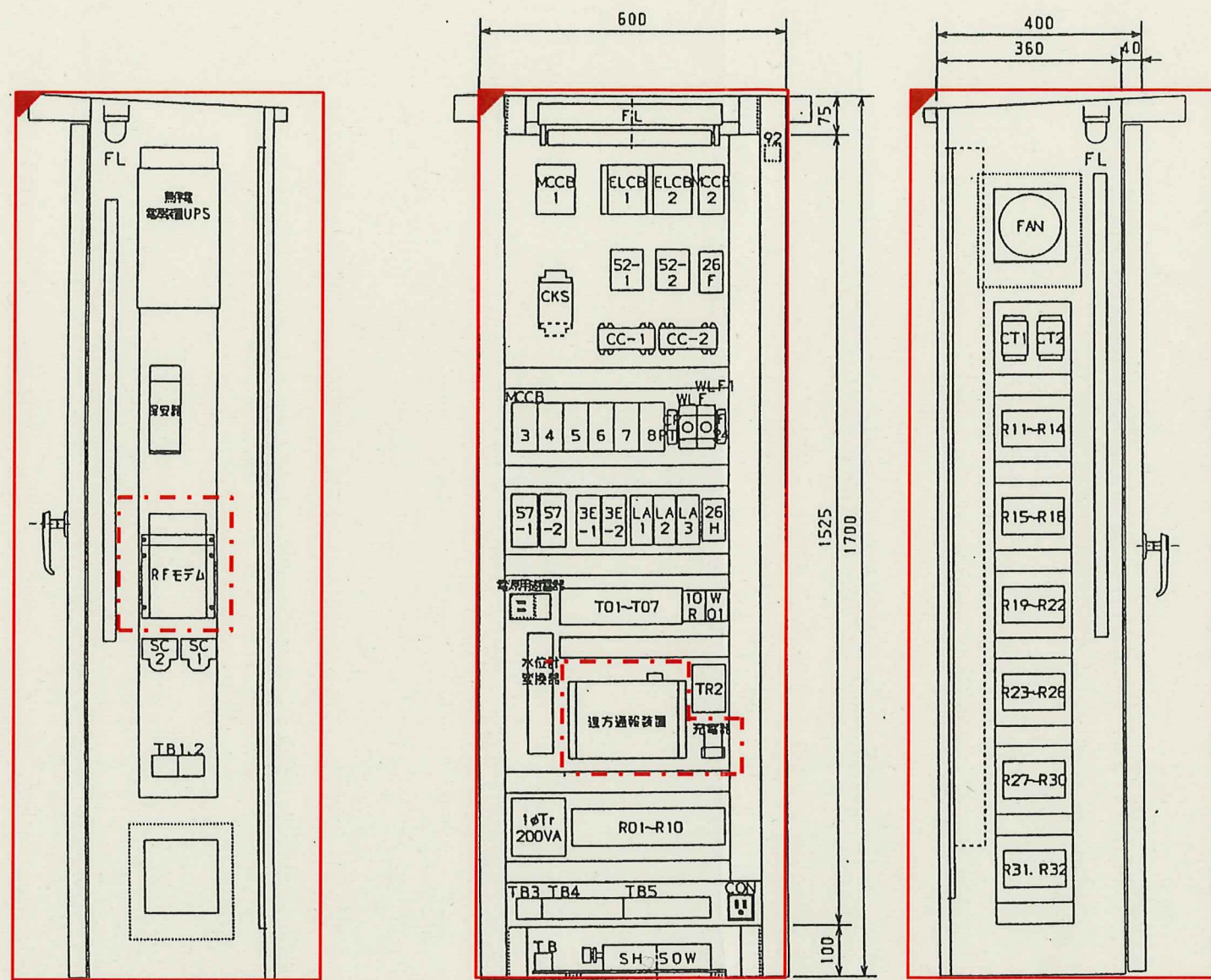

制御盤

注記

⋯⋯ は、今回更新を示す。

■ は、今回対象。

対象機場	
島ヶ原地区	
M103-4-1	
M105-1	
M114-1	
M116-1	
M124-1	
M128-1	
M140-1	
M143-1	
M207-1	
M210-1	
M219-1	
M224-1	
M225-2-3	
M229-1	
M310-1	
M404-2-1	
M4-1	
M521-1	
M534A-1	
M549-1	
M556-1	
M702A-1	
M702B-1	
M704-1	
M8-1	
M9-1	
戸別8	
M607-3-1	

工事名	島ヶ原浄化センター他2施設 通報装置更新工事
工事場所	伊賀市 島ヶ原 地内
図面名称	島ヶ原地区中継ポンプ場 一般図
発注者	伊賀市上下水道部下水道課

子局伝送装置収納盤(参考)

既設

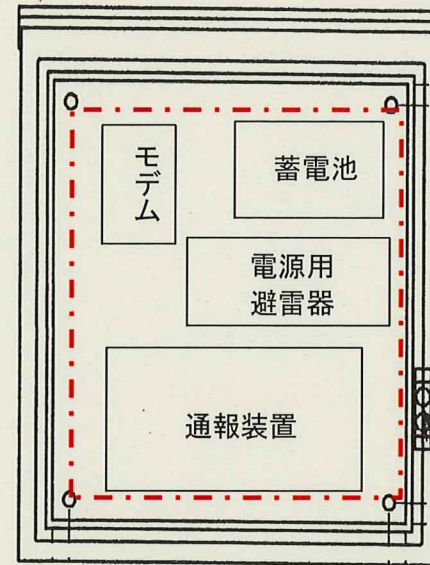
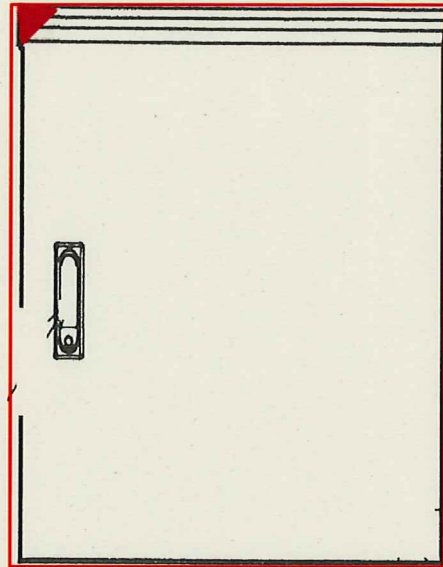

対象機場
戸別1
戸別2
戸別3
戸別4
戸別5
戸別6
戸別9

※盤サイズは、おおよその寸法です。現場によって異なります。外寸H520/W400~500/D130

注記

 は、今回更新を示す。

 は、今回対象。

工事名	島ヶ原浄化センター他2施設 通報装置更新工事
工事場所	伊賀市 島ヶ原 地内
図面名称	子局伝送装置収納盤(参考)
発注者	伊賀市上下水道部下水道課

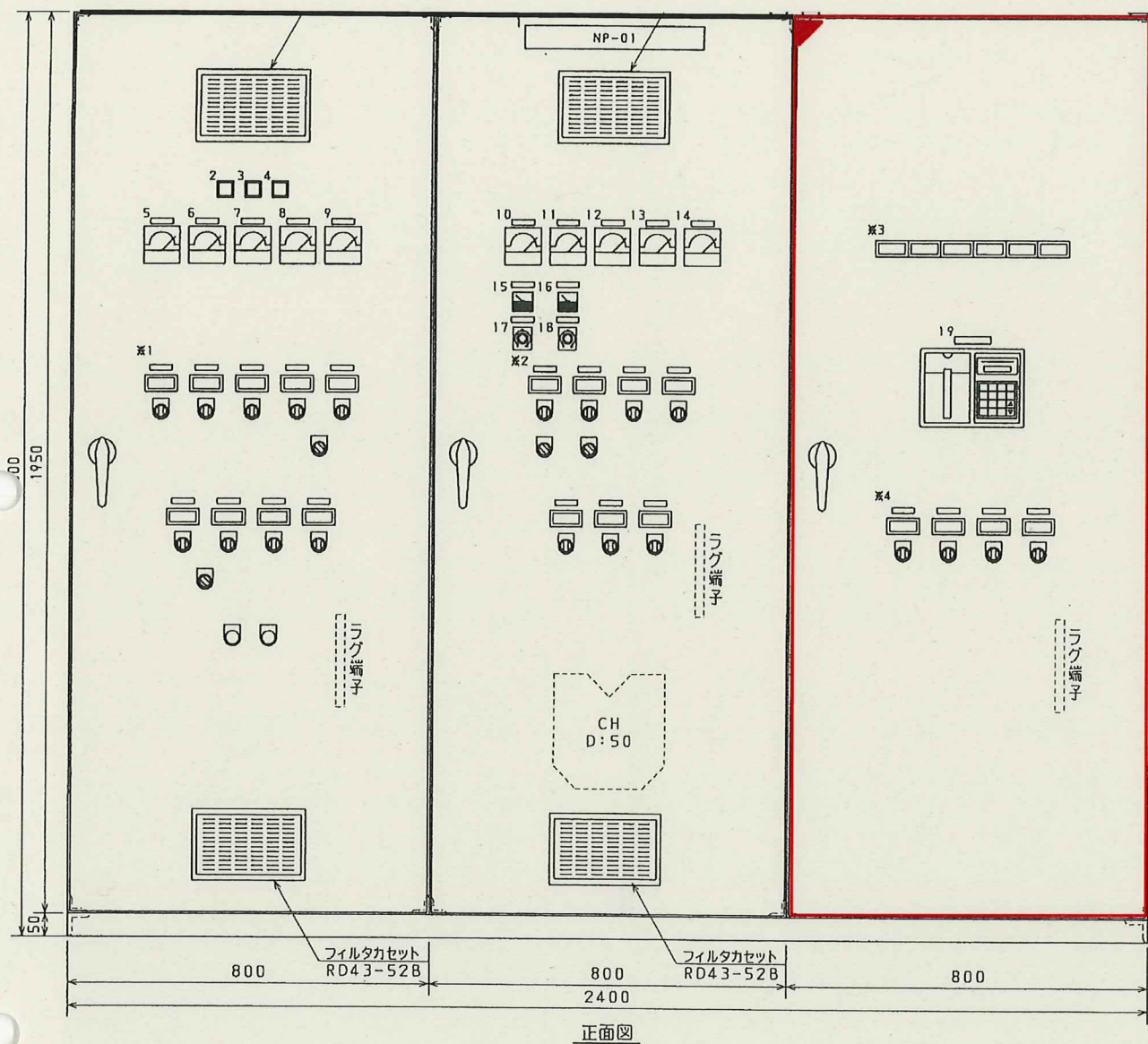

動力制御盤・計装盤

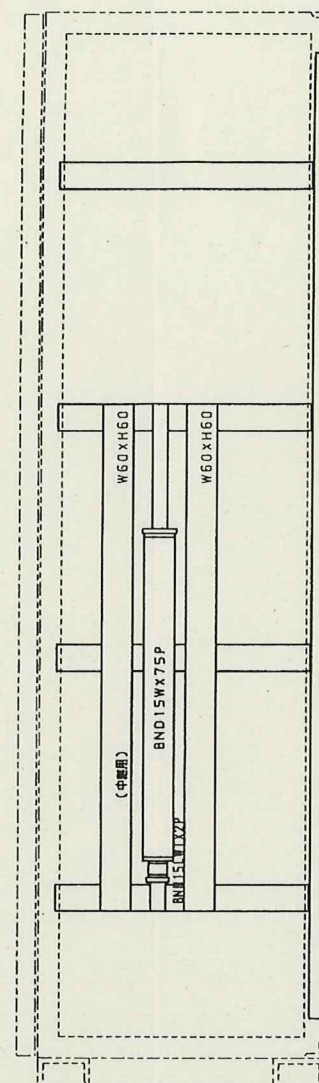

左側面中板部品配置図

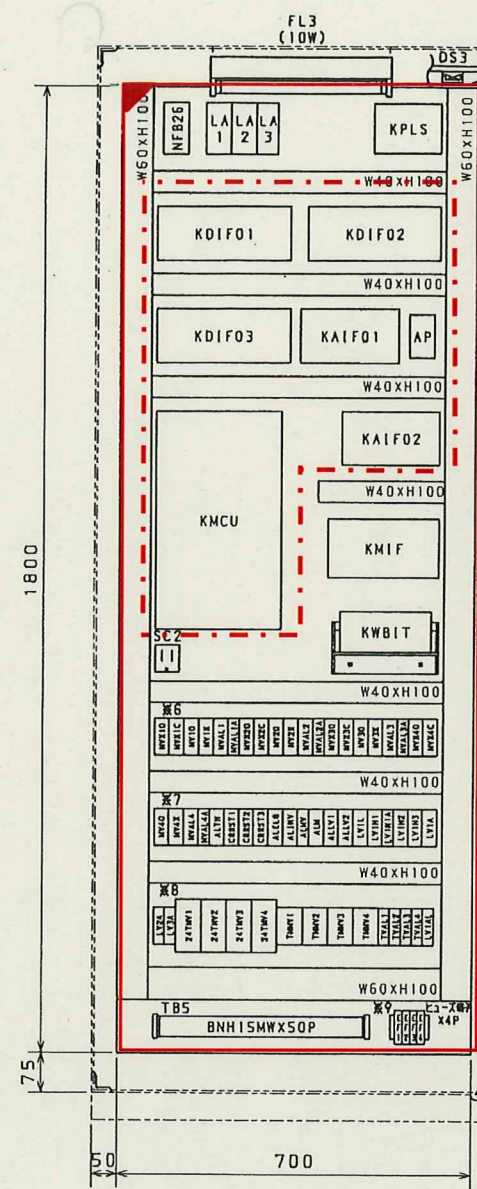

正面中板部品配置図

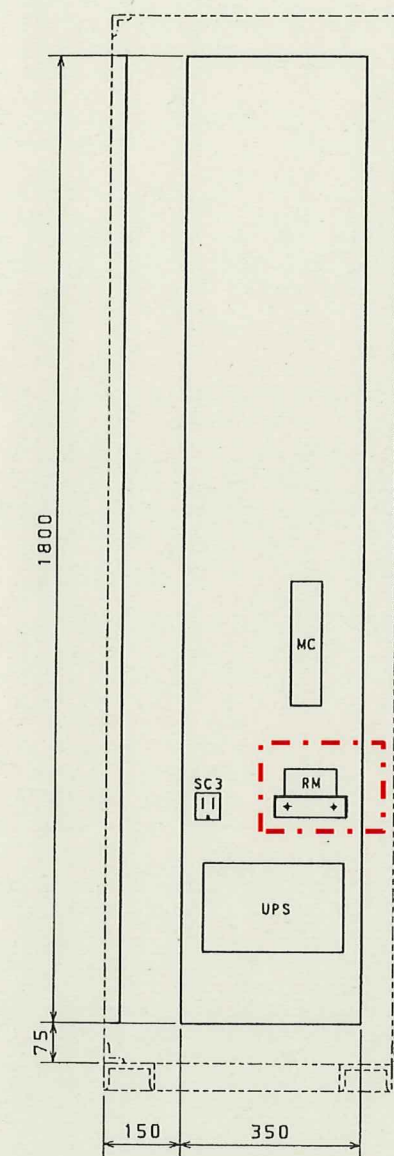

右側面中板部品配置図

対象機場
中矢地区污水处理施設

注記

--- は、今回更新を示す。

■ は、今回対象。

工事名	島ヶ原浄化センター他2施設 通報装置更新工事
工事場所	伊賀市 島ヶ原 地内
図面名称	中矢地区処理場 一般図
発注者	伊賀市上下水道部下水道課

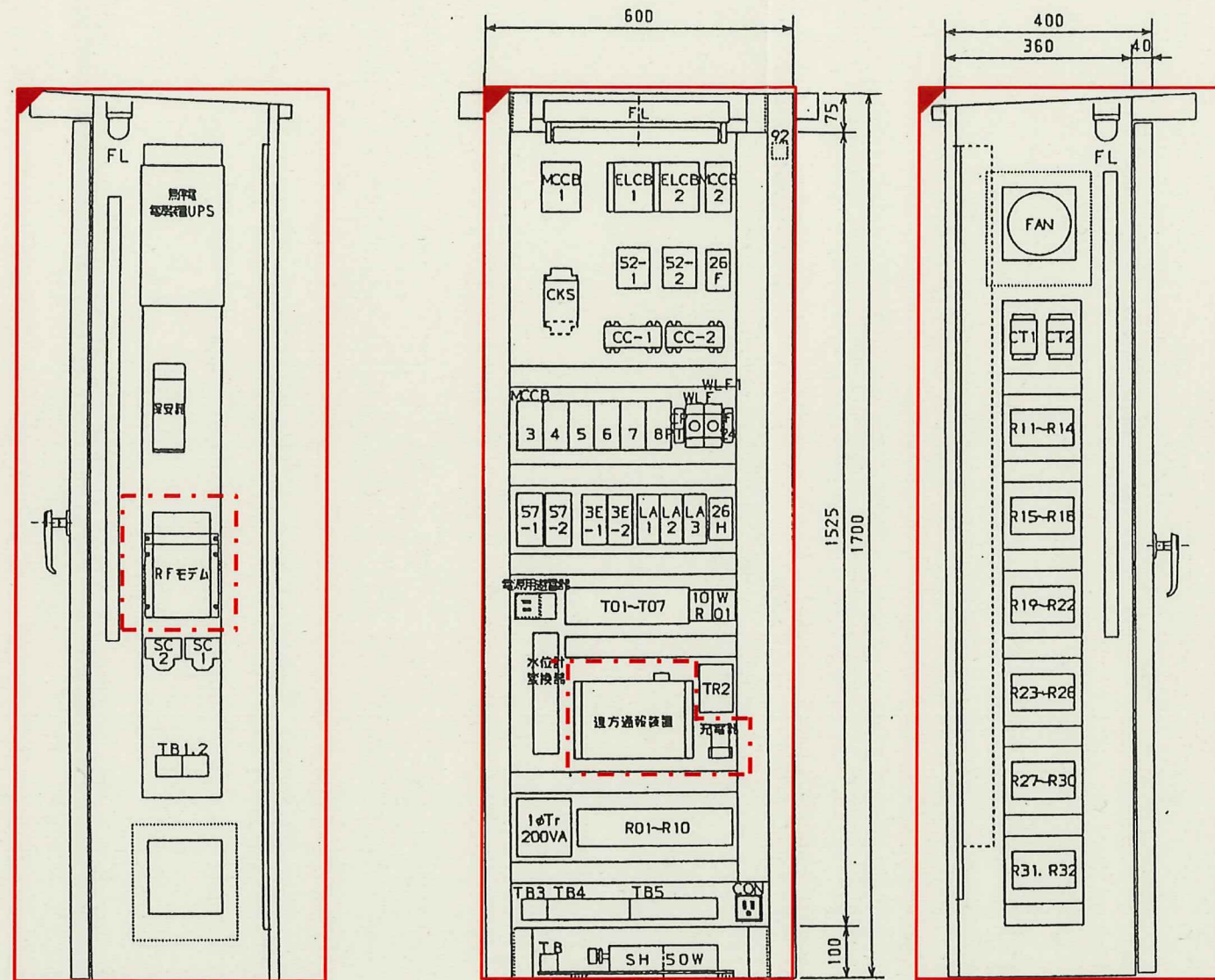

制御盤

注記

- は、今回更新を示す。
- は、今回対象。

対象機場
中矢地区
中継ポンプ場P1
中継ポンプ場P2
中継ポンプ場P3
中継ポンプ場P4
中継ポンプ場P5
中継ポンプ場P6
中継ポンプ場P7
中継ポンプ場P8
中継ポンプ場P9
中継ポンプ場P10

工事名	島ヶ原浄化センター他2施設 通報装置更新工事
工事場所	伊賀市 島ヶ原 地内
図面名称	中矢地区中継ポンプ場 一般図
発注者	伊賀市上下水道部下水道課

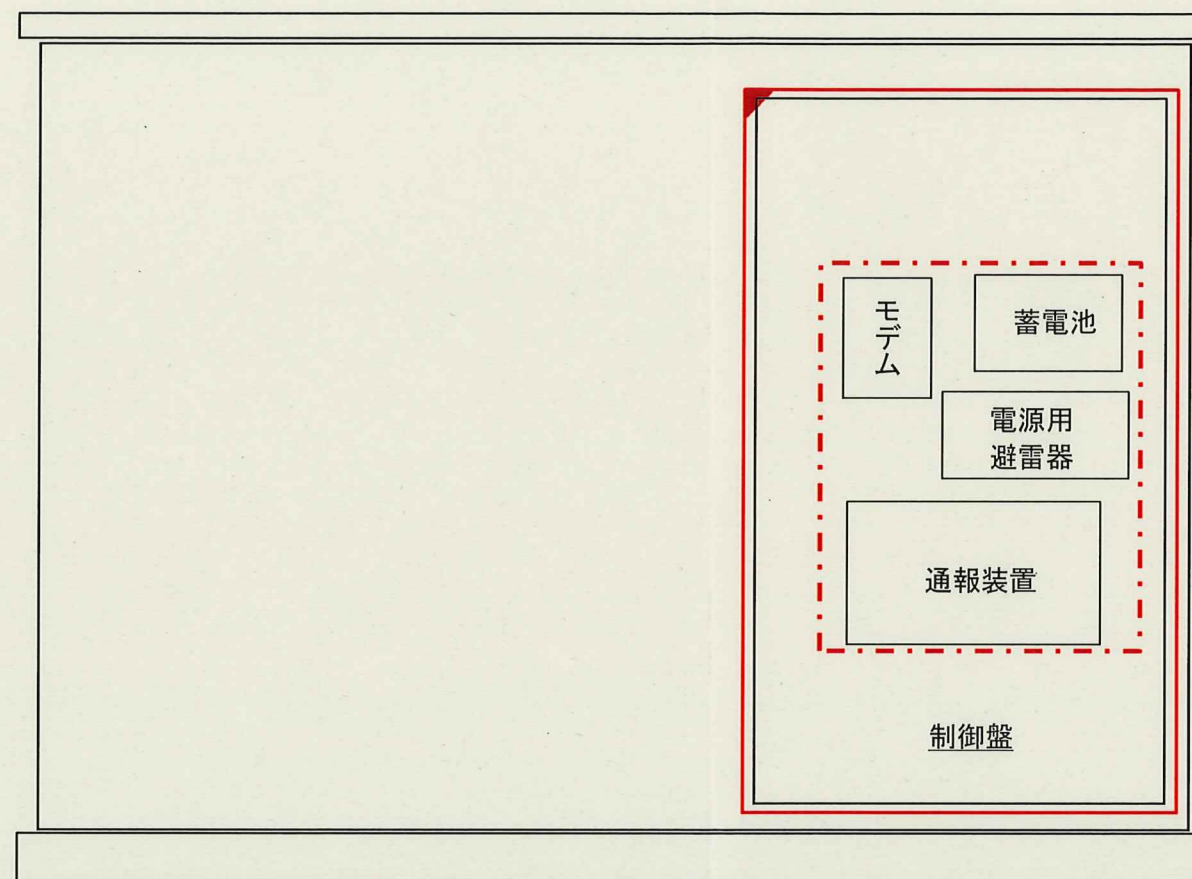

対象機場
高坂浄化施設

ブロー設備

注記

 は、今回更新を示す。

 は、今回対象。

工事名	島ヶ原浄化センター他2施設 通報装置更新工事
工事場所	伊賀市 島ヶ原 地内
図面名称	高坂浄化施設 一般図
発注者	伊賀市上下水道部下水道課

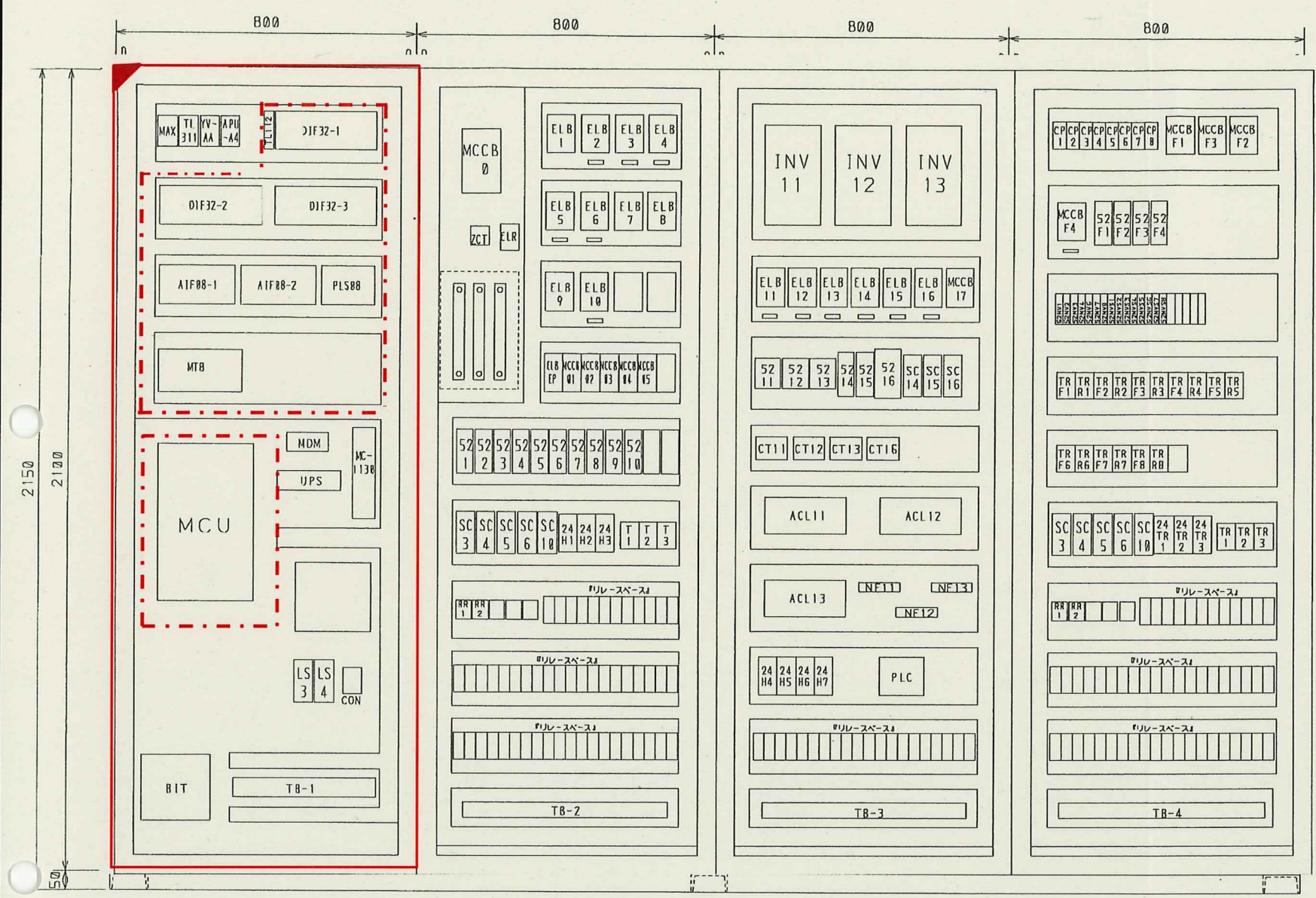

計装盤

排水処理動力制御盤

注記
 [Red dashed line] は、今回更新を示す。
 [Red solid line] は、今回対象。

対象機場
 上三ヶ区地区汚水処理施設

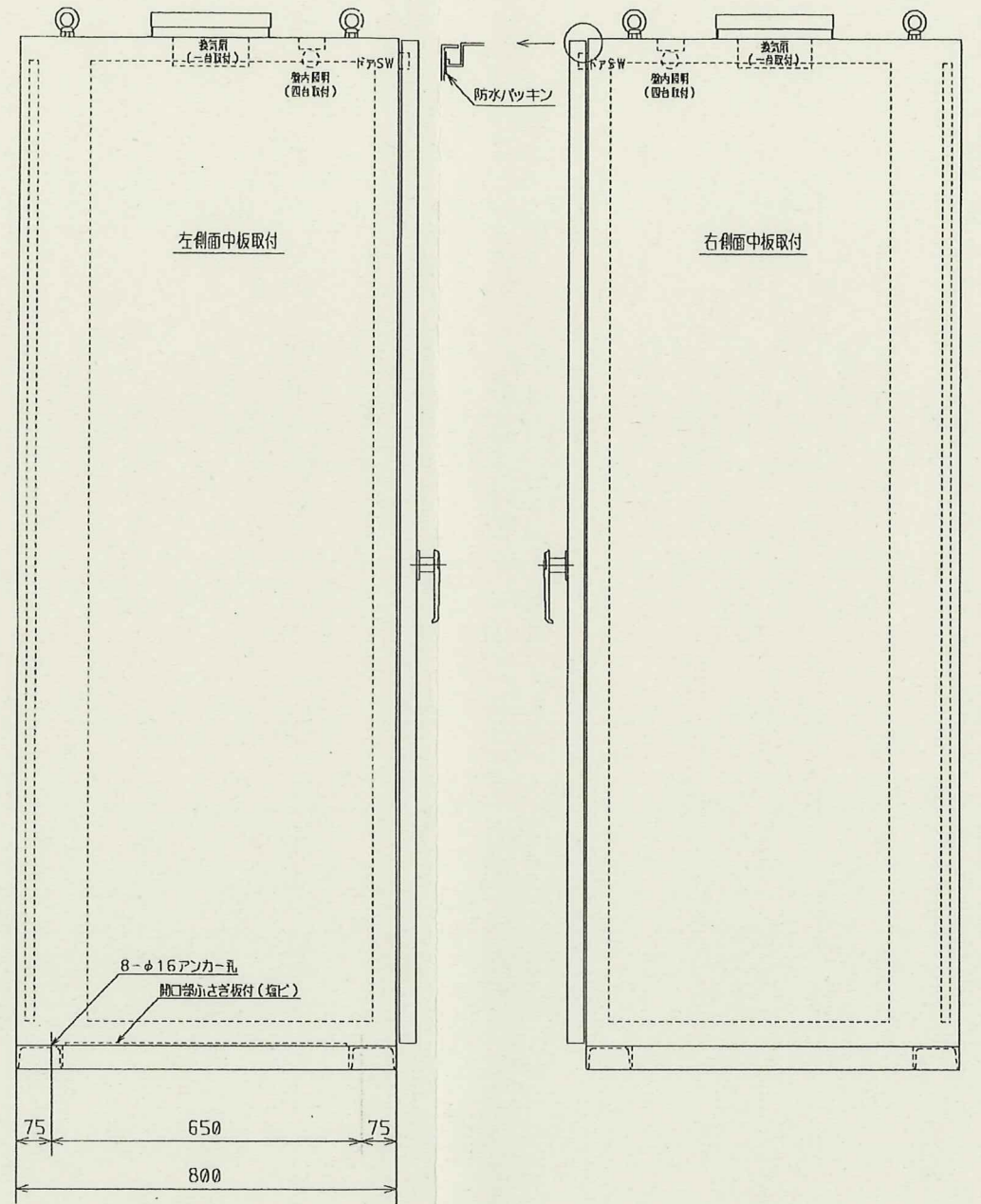

工事名	島ヶ原浄化センター他2施設 通報装置更新工事
工事場所	伊賀市 島ヶ原 地内
図面名称	上三ヶ区地区処理場 一般図
発注者	伊賀市上下水道部下水道課

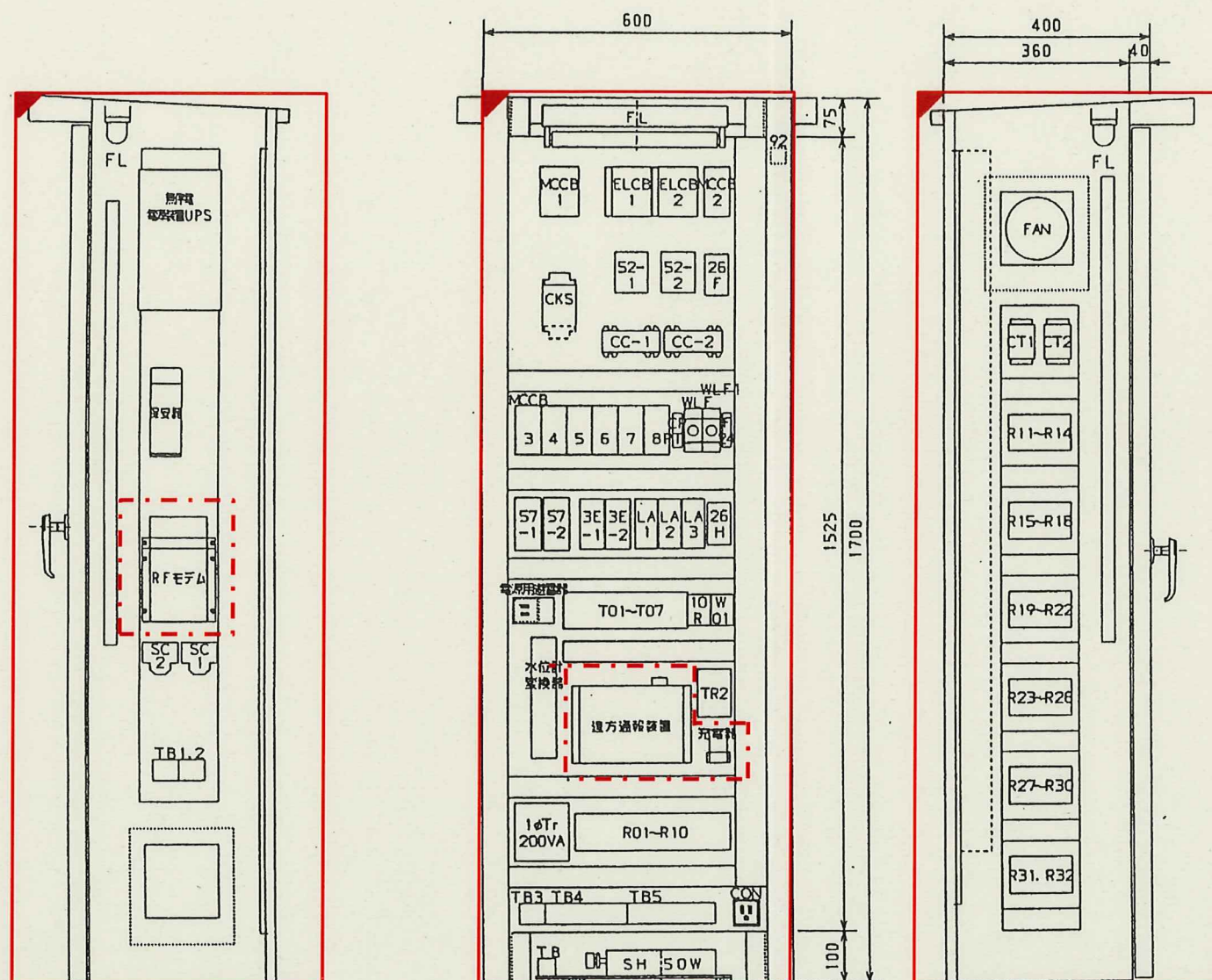

- 対象機場
上三ヶ区地区
中継ポンプ場P1
中継ポンプ場P2
中継ポンプ場P3
中継ポンプ場P4
中継ポンプ場P5
中継ポンプ場P6
中継ポンプ場P7
中継ポンプ場P8
中継ポンプ場P9
中継ポンプ場P10
中継ポンプ場P11
中継ポンプ場P12
中継ポンプ場P13
中継ポンプ場P14
中継ポンプ場P15
中継ポンプ場P16

制御盤

注記

--- は、今回更新を示す。

■ は、今回対象。

工事名	島ヶ原浄化センター他2施設 通報装置更新工事
工事場所	伊賀市 島ヶ原 地内
図面名称	上三ヶ区地区中継ポンプ場 一般図
発注者	伊賀市上下水道部下水道課

伝送装置構成(参考)

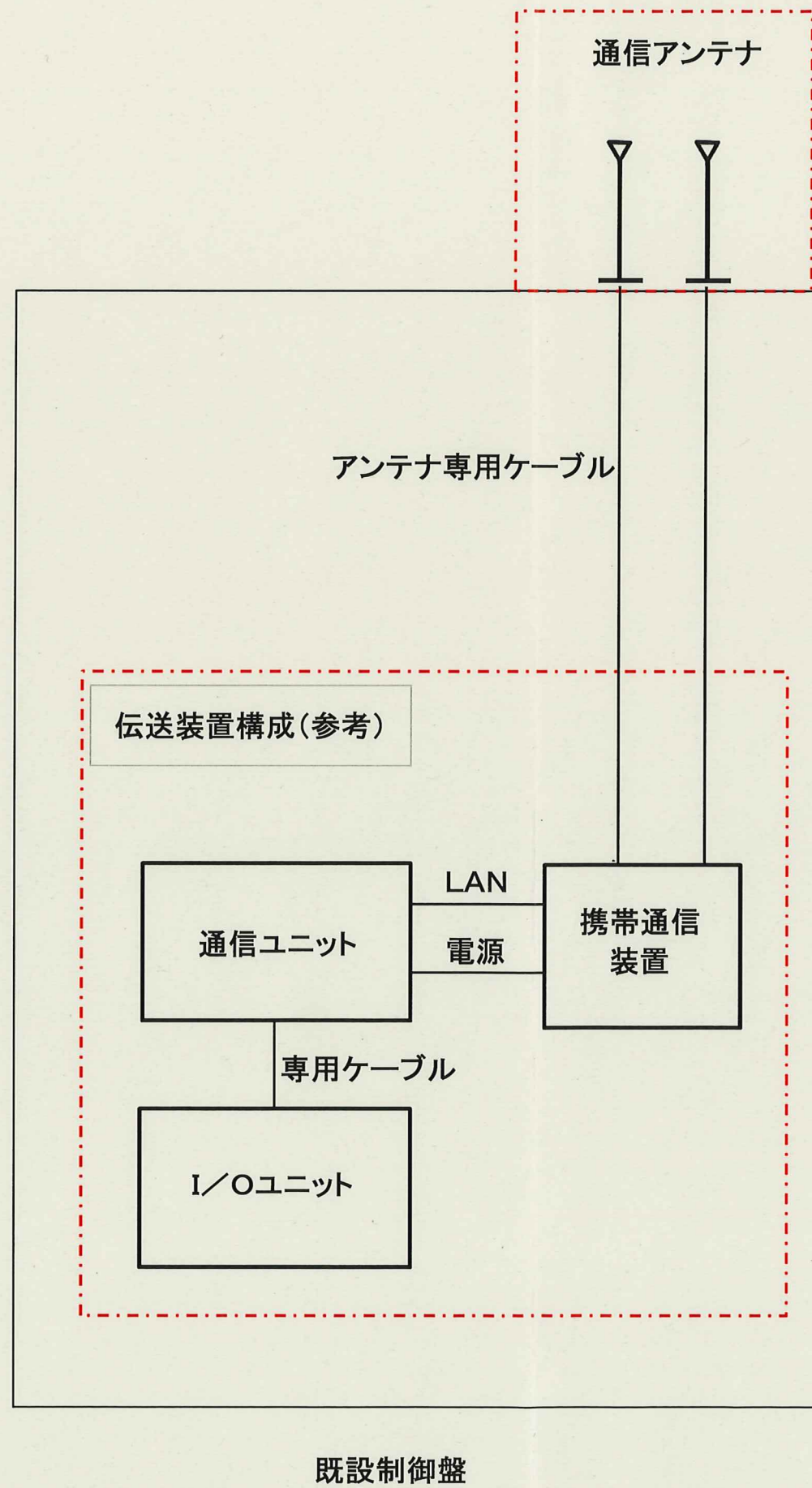

 は、今回更新を示す。

機器姿図(参考)

通信ユニット

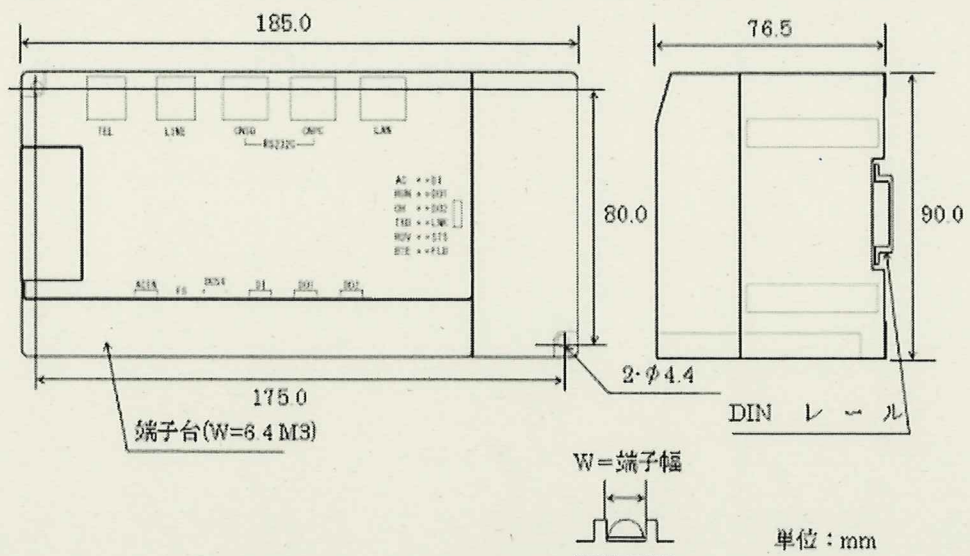

I/Oユニット(マンホールポンプ施設用) デジタル入力13点以内 アナログ入力2量以内

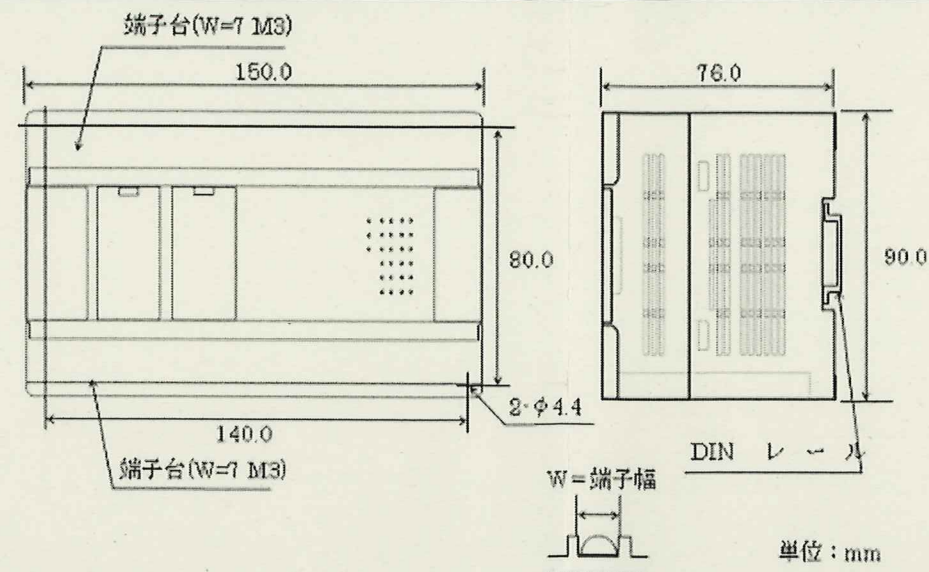

I/Oユニット(処理場用) デジタル入力32点以内 アナログ入力8量以内

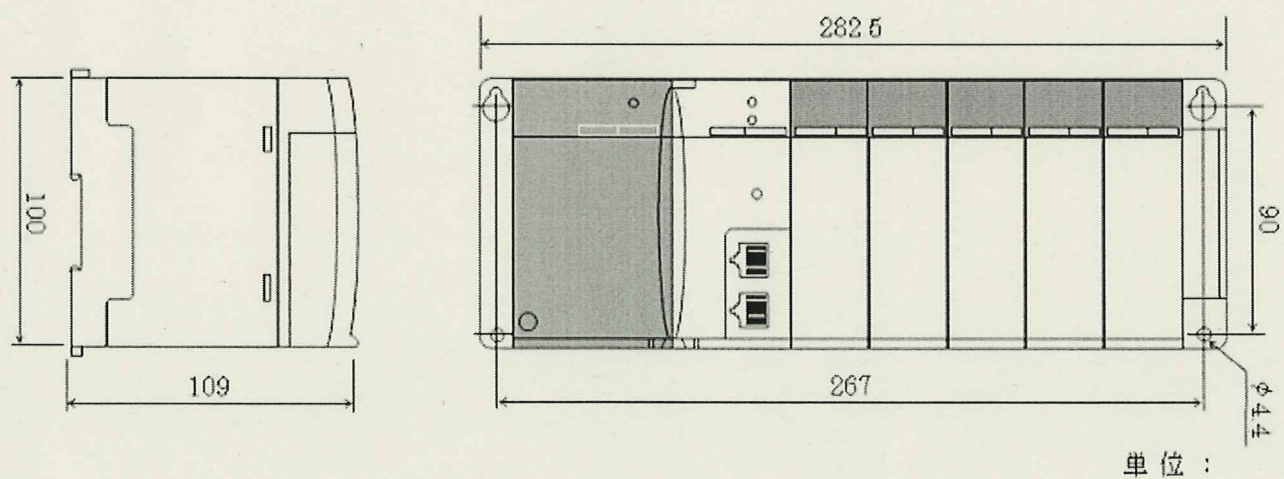

I/Oユニット(処理場用) デジタル入力48点以内 アナログ入力16量以内

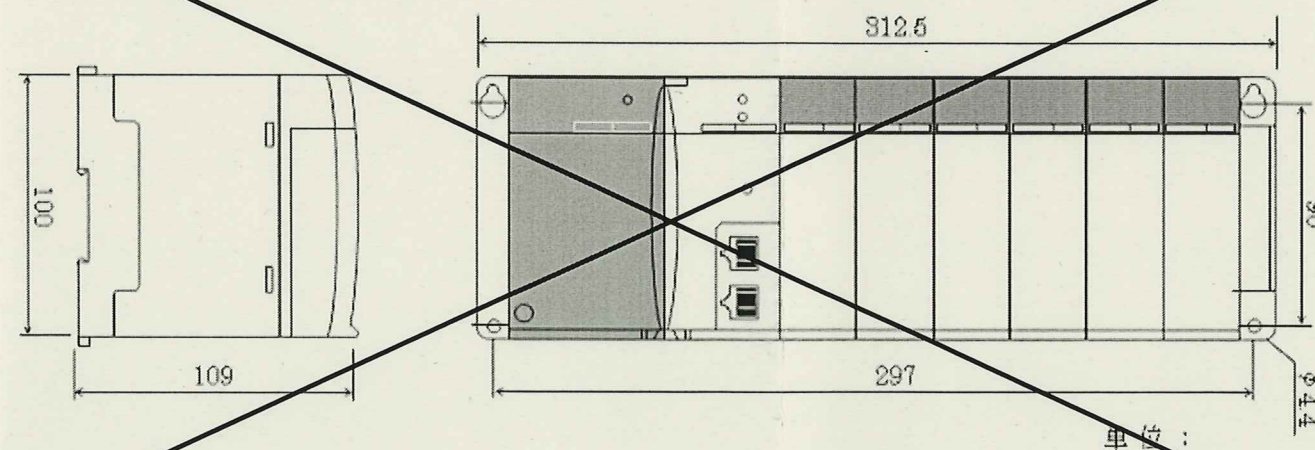

携帯通信装置(無線通信端末)

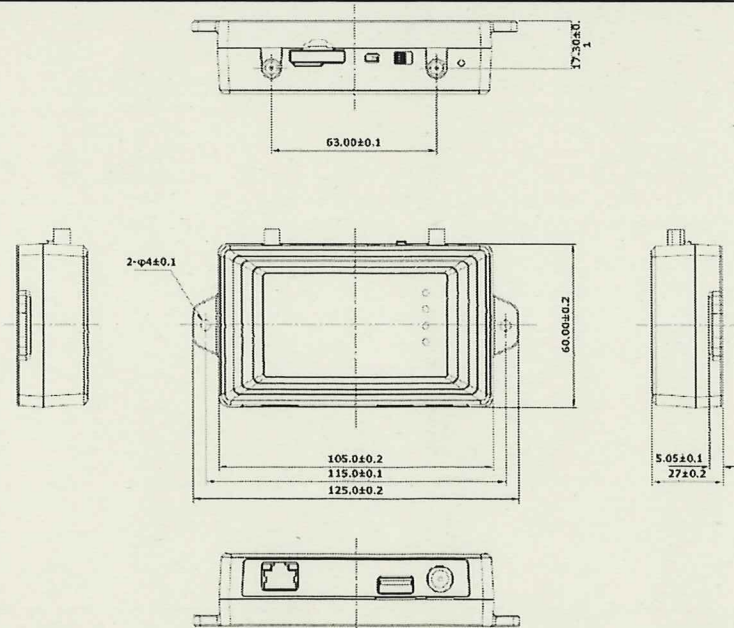

通信アンテナ

